

産業用システム製品 System Products
 実験用 Experimental
 手動精密ステージ Manual Stage
 回転 Rotation
 スワivel (Tilt)
 自動精密ステージ Motorized Stage
 回転 Rotation
 スワivel (Tilt)
 マニュアルステージ Manual Stage
 真空ステージ Vacuum Stage
 制御装置 Control Electronics
 アクセサリー Accessories
 検査システム Inspection System

自動Zステージ / テーブルサイズ 70×70 Motorized Vertical Linear Stages / Table Size 70×70

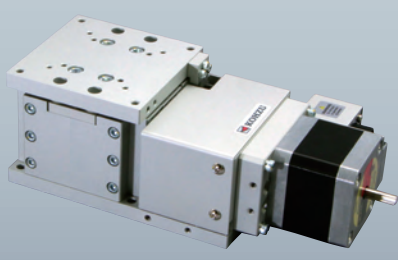

ZA07A-W201

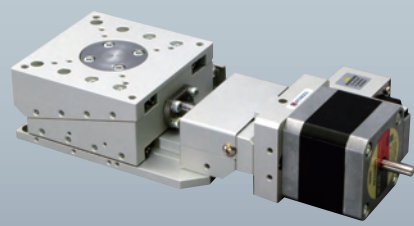

ZA07A-W2C01

● ZA07A-W201

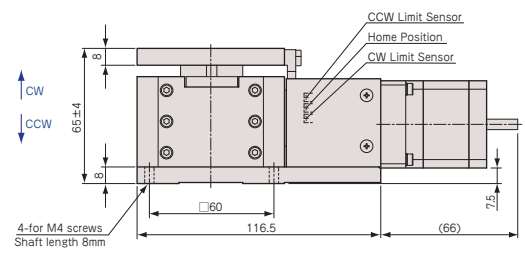
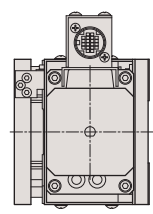
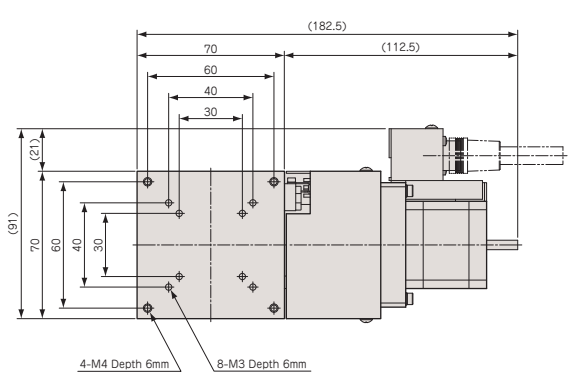

● ZA07A-W2C01

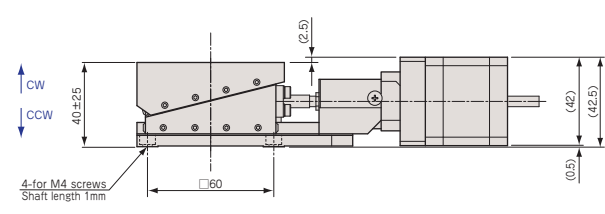
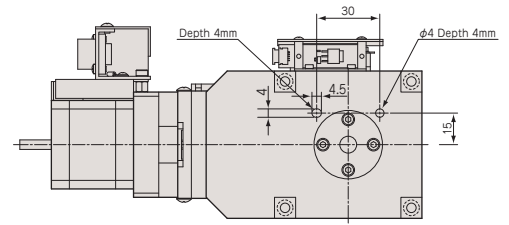
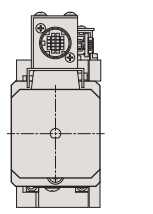
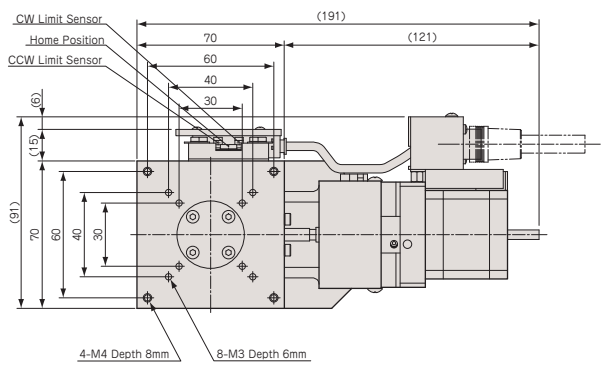

低頭ネジ (付属品) での取り付けとなります。
 Mounting by low head screw (attachment)

アルミ / クロスローラガイド / クサビ / ボールネジ Aluminum Body / Cross-Roller Guide / Wedge / Ball Screw



| 型式 Model Number | NEW ZA07A-W201 | NEW ZA07A-W2C01 |
|--|--|---|
| 勝手違い型式 Mirror Model Number | ZA07A-W201-R | ZA07A-W2C01-R |
| テーブル面 Table Size | 70mm×70mm | |
| 案内方式 Guide Mechanism | 精密クロスローラガイド Cross-Roller Guide | |
| 移動範囲 Motion Range | ±4mm | ±2.5mm |
| 送り方式 Lead Mechanism | 1/2-クサビ. ボールネジ, リード1.0mm 1/2-Wedge, Ball Screw, Lead 1.0mm | 1/4-クサビ. ボールネジ, リード 1.0mm 1/4-Wedge, Ball Screw, Lead 1.0mm |
| 分解能 ※1 Resolution | フル/ハーフ ステップ Full/Half Step | 0.5μm/0.25μm |
| | マイクロステップ(1/20分割) Micro Step (1/20 div) | 0.025μm |
| 最高速度 Maximum Speed | 2.5mm/sec | 1.25mm/sec |
| 繰返し位置決め精度 Repeatability | ±0.5μm | |
| ロストモーション Lost Motion | ≤1μm | ≤0.3μm |
| 垂直度 Vertically | ≤5μm/8mm | ≤5μm/5mm |
| 水平耐荷重 Load Capacity (Horizontal) | 49N (5kgf) | |
| 材質 Material | アルミ合金 Aluminum Alloy | |
| 外観 Finish | 白色仕上げ Clear-Matt Anodizing | |
| 自重 Weight | 1.7kg | 1.15kg |
| 5相ステップモーター 5 Phase Stepper Motor | PK544PMB (オリエンタルモーター: 定格電流 0.75A/相, 基本ステップ角 0.36°, リード線5本) PK544PMB(Oriental Motor: Phase Current 0.75A, Basic Step Angle 0.36°, 5-Leads) | |
| コネクタ Connector | 丸形20ピン(ヒロセ: RP13A-12RA-20PC) 20Pin Round (Hirose: RP13A-12RA-20PC) | |
| ステージ結線タイプ ※2 Stage Wiring Type | V3 | |
| センサ基板型式 Sensor Model | F-115R(HOME,LIMIT) | F-116(HOME,LIMIT) 勝手違い: F-116R(HOME,LIMIT) F-116(HOME,LIMIT), Mirror Model: F-116R(HOME,LIMIT) |
| 価格 Price(JPY) | ¥270,000 | ¥230,000 |
| オーバーホール費 ※3 Overhaul Price | ¥48,000 ~ | |
| クリーニングス交換費 ※4 Clean Room Lubricant Change Price | ¥36,000 | |
| 真空グリス交換費 ※5 Vacuum Lubricant Change Price | ¥36,000 | |
| 同形モーター交換費 ※6 Same Size Motor Change Price | ¥12,000 ~ | |
| 異形モーター交換費 ※6 Different Size Motor Change Price | ¥30,000 ~ | |

- ※1 ステージの検査はハーフステップで行っております。
Stage is inspected by half step setting.
- ※2 ステージ結線の詳細についてはN-034,N-035を参照して下さい。
Refer to page N-034, N-035 for stage wiring connection information.
- ※3 オーバーホール費に交換部品代は含まれません。詳細については15ページを参照して下さい。
Additional parts cost is not included on Overhaul cost. Refer to page 16 for further information.
- 対応するモーターコントローラ・ドライバについてはN-002ページを参照して下さい。
Refer to page N-002 for information on corresponding motor controller and driver.
- 対応するモーターケーブルについてはN-018ページを参照して下さい。
Refer to page N-018 for information on corresponding motor cable.

- クリーニングス仕様の型式は末尾に“-C”が付きます。詳細についてはC-005ページを参照して下さい。
Clean room lubricant model has “-C” at the end of model number. Page C-005 for further information.
- ※4 真空グリス仕様の型式は末尾に“-V”が付きます。詳細についてはC-005ページを参照して下さい。
Vacuum lubricant model has “-V” at the end of model number. Page C-005 for further information.
- ※5 モーター交換の詳細についてはC-004ページを参照して下さい。
Page C-004 for further information about motor change.
- アクセサリについてはO-001ページを参照して下さい。
Refer to page O-001 for information on accessory.
- お客様のご要望により製品の改造も承ります。
詳しくは営業部までお問い合わせ下さい。
We appreciate the product customizing. Contact us for further information.

産業用 Industrial
実験用 Experimental
手動精密ステージ Manual Stage
電動精密ステージ Motorized Stage
真空ステージ Vacuum Stage
制御装置 Control Electronics
アクセサリ Accessories
検査システム Inspection System

X・XY
X・XY
Z
Z
回転 Rotation
回転 Rotation
X・XY
X・XY
Z
回転 Rotation
X・XY
XYθ
真空ステージ Vacuum Stage
制御装置 Control Electronics
アクセサリ Accessories
検査システム Inspection System